

MANUALE DI ISTRUZIONI

PER UN USO CORRETTO E SICURO DELL'APPARECCHIO

Kooper®



2196092 - 2196093 - 2196094 - 2196095



Impastatrice planetaria

1300 W | 220/240 V | 50-60 Hz

UNICAMENTE AD USO DOMESTICO

ATTENZIONE! LEGGERE ATTENTAMENTE LE ISTRUZIONI E LE AVVERTENZE CONTENUTE NEL PRESENTE LIBRETTO E CONSERVARLE PER ULTERIORI CONSULTAZIONI PER TUTTA LA VITA DEL PRODOTTO. ESSE INFATTI FORNISCONO INDICAZIONI IMPORTANTI PER QUANTO RIGUARDA LA FUNZIONALITÀ E LA SICUREZZA NELL'INSTALLAZIONE, NELL'USO E NELLA MANUTENZIONE DEL PRODOTTO.

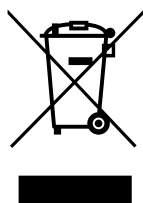

**TRATTAMENTO DEL DISPOSITIVO
ELETTRICO ED ELETTRONICO A FINE VITA**

**INFORMAZIONE AGLI UTENTI PER IL CORRETTO SMALTIMENTO
DEL PRODOTTO AI SENSI DELLA DIRETTIVA EUROPEA 2012/19/EU
E DEL D.LGS N. 49/2014.**

CARO CONSUMATORE,

È IMPORTANTE RICORDARTI CHE, COME BUON CITTADINO, AVRAI L'OBBLIGO DI SMALTIRE QUESTO PRODOTTO NON COME RIFIUTO URBANO, MA DI EFFETTUARE UNA RACCOLTA SEPARATA. IL SIMBOLO SOPRA INDICATO E RIPORTATO SULL'APPARECCHIATURA INDICA CHE IL RIFIUTO DEVE ESSERE OGGETTO DI "RACCOLTA SEPARATA". I DISPOSITIVI ELETTRICI ED ELETTRONICI NON DEVONO ESSERE CONSIDERATI RIFIUTI DOMESTICI. PERTANTO, IL PRODOTTO ALLA FINE DELLA SUA VITA UTILE, NON DEVE ESSERE SMALTITO INSIEME AI RIFIUTI URBANI. L'UTENTE DOVRÀ CONFERIRE (O FAR CONFERIRE) IL RIFIUTO AI CENTRI DI RACCOLTA DIFFERENZIATA PREDISPOSTI DALLE AMMINISTRAZIONI LOCALI, OPPURE CONSEGNARLO AL RIVENDITORE CONTRO L'ACQUISTO DI UNA NUOVA APPARECCHIATURA DI TIPO EQUIVALENTE. LA RACCOLTA DIFFERENZIATA DEL RIFIUTO E LE SUCCESSIVE OPERAZIONI DI TRATTAMENTO, RECUPERO E SMALTIMENTO FAVORISCONO LA PRODUZIONE DI APPARECCHIATURE CON MATERIALI RICICLATI E LIMITANO GLI EFFETTI NEGATIVI SULL'AMBIENTE E SULLA SALUTE EVENTUALMENTE CAUSATI DA UNA GESTIONE IMPROPRIA DEL RIFIUTO.

GRAZIE!

DISPOSAL OF THE ELECTRIC OR ELECTRONIC DEVICE AT THE END OF ITS LIFE

**INFORMATION FOR USERS ABOUT THE CORRECT DISPOSAL
OF THE PRODUCT ACCORDING TO THE EUROPEAN DIRECTIVE 2012/19/EU
AND TO THE LEGISLATIVE DECREE N. 49/2014.**

DEAR CUSTOMER,

IT IS IMPORTANT TO REMIND YOU THAT, AS A GOOD CITIZEN, YOU CANNOT DISPOSE OF THIS PRODUCT AS MUNICIPAL WASTE; YOU HAVE TO DO A SEPARATE COLLECTION. THE SYMBOL LABELLED ON THE APPLIANCE INDICATES THAT THE RUBBISH IS SUBJECT TO "SEPARATE COLLECTION". ELECTRICAL AND ELECTRONIC APPLIANCE CANNOT BE CONSIDERED AS DOMESTIC WASTE. THEREFORE, AT THE END OF ITS USEFUL LIFE, THIS PRODUCT SHOULD NOT BE DISPOSED WITH MUNICIPAL WASTES. THE USER MUST THEREFORE ASSIGN OR (HAVE COLLECTED) THE RUBBISH TO A TREATMENT FACILITY UNDER LOCAL ADMINISTRATION, OR HAND IT OVER TO THE RESELLER IN EXCHANGE FOR AN EQUIVALENT NEW PRODUCT.

THE SEPARATE COLLECTION OF THE RUBBISH AND THE SUCCESSIVE TREATMENT, RECYCLING AND DISPOSAL OPERATIONS PROMOTE PRODUCTION OF APPLIANCES MADE WITH RECYCLED MATERIALS AND REDUCE NEGATIVE EFFECTS ON HEALTH AND THE ENVIRONMENT CAUSED BY IMPROPER TREATMENT OF RUBBISH.

THANK YOU!

AVVERTENZE GENERALI DI SICUREZZA

PERICOLO PER I BAMBINI!

- UN APPARECCHIO ELETTRICO NON È UN GIOCATTOLO. UTILIZZARLO E RIPORLO FUORI DALLA PORTATA DEI BAMBINI. I COMPONENTI DELL'IMBALLAGGIO (EVENTUALI SACCHETTI IN PLASTICA, CARTONI, ECC.) DEVONO ESSERE TENUTI LONTANI DALLA PORTATA DEI BAMBINI.
- L'APPARECCHIO PUÒ ESSERE UTILIZZATO DA BAMBINI DI ETÀ NON INFERIORE A 8 ANNI E DA PERSONE CON RIDOTTE CAPACITÀ FISICHE, SENSORIALI O MENTALI, O PRIVE DI ESPERIENZA O DELLA NECESSARIA CONOSCENZA, PURCHÉ SOTTO SORVEGLIANZA DI UN ADULTO RESPONSABILE OPPURE DOPO CHE LE STESSE ABBIANO RICEVUTO ISTRUZIONI RELATIVE ALL'USO SICURO DELL'APPARECCHIO E ALLA COMPrensIONE DEI PERICOLI AD ESSO INERENTI. I BAMBINI NON DEVONO GIOCARE CON L'APPARECCHIO. LA PULIZIA E LA MANUTENZIONE DESTINATA AD ESSERE EFFETTUATA DALL'UTILIZZATORE NON DEVE ESSERE EFFETTUATA DA BAMBINI SENZA SORVEGLIANZA DI UN ADULTO RESPONSABILE.
- I BAMBINI DEVONO ESSERE TENUTI SOTTO CONTROLLO PER EVITARE CHE GIOCHINO CON L'APPARECCHIO.

PERICOLO LESIONI!

- PRESTARE MASSIMA ATTENZIONE NEL CASO IN CUI SI UTILIZZI L'APPARECCHIO IN PRESENZA DI BAMBINI.

- QUANDO L'APPARECCHIO E' IN FUNZIONE CONTROLLARLO COSTANTEMENTE E NON LASCIARLO MAI INCUSTODITO.
- PER EVITARE LESIONI TENERE LONTANI VESTITI E ALTRI OGGETTI.
- PRIMA DI SOSTITUIRE GLI ACCESSORI SPEGNERE L'APPARECCHIO E STACCARE LA SPINA! NON INSERIRE LA SPINA DELL'APPARECCHIO NELLA PRESA SENZA AVER PRIMA INSTALLATO TUTTI GLI ACCESSORI NECESSARI.
- NON TOCCARE MAI LE PARTI IN MOVIMENTO DELL'APPARECCHIO ED ATTENDERE SEMPRE L'ARRESTO.
- TOGLIERE LA SPINA DALLA PRESA QUANDO L'APPARECCHIO NON E' UTILIZZATO.
- NON EFFETTUARE ALCUN TENTATIVO DI PULIZIA MENTRE L'APPARECCHIO E' IN FUNZIONE.
- LE OPERAZIONI DI PULIZIA NON DEVONO ESSER EFFETTUATE DA BAMBINI NON SORVEGLIATI.

PERICOLO SCOSSA ELETTRICA!

- QUESTO APPARECCHIO È CONCEPITO PER FUNZIONARE UNICAMENTE A CORRENTE ALTERNATA. PRIMA DI METTERLO IN FUNZIONE ASSICURARSI CHE LA TENSIONE DI RETE CORRISPONDA A QUELLA INDICATA SULLA TARGHETTA DATI.
- COLLEGARE L'APPARECCHIO SOLO A PRESE DI CORRENTE AVENTI PORTATA MINIMA 10 AMPERE.
- NON TIRATE IL CAVO DI ALIMENTAZIONE O L'APPARECCHIO STESSO PER TOGLIERE LA SPINA DALLA PRESA DI CORRENTE.

- SVOLGERE COMPLETAMENTE IL CAVO DI ALIMENTAZIONE ELETTRICA PRIMA DI METTERE IN FUNZIONE L'APPARECCHIO.
- NON LASCIARE MAI SCORRERE IL CAVO DI ALIMENTAZIONE SU SPIGOLI TAGLIENTI; EVITARE DI SCHIACCIARLO.
- NON LASCIARE L'APPARECCHIO ESPOSTO AD AGENTI ATMOSFERICI (PIOGGIA, GELO, SOLE, ECC.).
- NON UTILIZZARE MAI L'APPARECCHIO:
 - CON LE MANI BAGNATE O UMIDE;
 - SE È CADUTO E PRESENTA EVIDENTI ROTTURE O ANOMALIE DI FUNZIONAMENTO;
 - SE LA SPINA O IL CAVO DI ALIMENTAZIONE ELETTRICA È DIFETTOSO;
 - IN AMBIENTI UMIDI O SATURI DI GAS.
- NON COPRIRE L'APPARECCHIO CON ASCIUGAMANI, INDUMENTI, ECC.
- COLLOCARE L'APPARECCHIO SOLO SU PIANI DI APPOGGIO ORIZZONTALI E STABILI, LONTANO DA DOCCE, VASCHE DA BAGNO, LAVANDINI, ECC.
- SE L'APPARECCHIO SI DOVESSE BAGNARE O ENTRASSE IN CONTATTO CON ACQUA NON UTILIZZARLO E FARLO CONTROLLARE DA UN LABORATORI SPECIALIZZATO.
- TOGLIERE SEMPRE LA SPINA DALLA RETE DI ALIMENTAZIONE ELETTRICA IMMEDIATAMENTE DOPO L'USO E PRIMA DI ESEGUIRE QUALSIASI INTERVENTO DI PULIZIA O MANUTENZIONE.
- LE EVENTUALI RIPARAZIONI DEVONO ESSERE ESEGUITE SOLO DA UN TECNICO SPECIALIZZATO.

RIPARARE DA SÉ L'APPARECCHIO PUÒ ESSERE ESTREMAMENTE PERICOLOSO.

- UN APPARECCHIO FUORI USO DEVE ESSERE RESO INUTILIZZABILE, TAGLIANDO IL CAVO DI ALIMENTAZIONE ELETTRICA, PRIMA DI BUTTARLO.

- PULIRE L'APPARECCHIO UTILIZZANDO UN PANO UMIDO. NON USARE SOLVENTI O DETERSIVI ABRASIVI.

- L'APPARECCHIO È CONCEPITO PER L'USO DOMESTICO.

- NON USARE QUESTO APPARECCHIO VICINO ALL'ACQUA

- PRESTARE PARTICOLARE ATTENZIONE ALLE MANI DURANTE LE OPERAZIONI DI MONTAGGIO DEI VARI ACCESSORI E DELLA CIOTOLA

- NON USARE ALTRI ACCESSORI OLTRE QUELLI FORNITI IN DOTAZIONE.

AVVERTENZE IMPORTANTI!

Attenersi scrupolosamente ai parametri di tempo, potenza e tipo di accessorio per l'uso. Pericolo di danneggiamento e/o lesioni!

IMPORTANT WARNINGS!

Strictly adhere to the indicated time, power and type of accessory for use. Danger of damage and/or injury!

¡ADVERTENCIAS IMPORTANTES!

Siga estrictamente los parámetros de tiempo, potencia y tipo de accesorio para su uso. ¡Peligro de daños y/o lesiones!

PRÉCAUTIONS D'EMPLOI

Respecter strictement les paramètres de durée, de puissance et de type d'accessoire lors de l'utilisation. Risque de dommages et/ou de blessures !

ВАЖНЫЕ ПРЕДУПРЕЖДЕНИЯ!

Строго придерживаться параметров времени, мощности и типа доп. принадлежности для использования. Опасность повреждения и/или травмы!

WICHTIGE WARNHINWEISE!

Befolgen Sie die Parameter für Zeit, Leistung und Art des verwendeten Zubehörs genau. Gefahr von Schäden und/oder Verletzungen!

IMPORTANTE:

seguire le istruzioni per regolare la velocità in base agli accessori

BELANGRIJKE WAARSCHUWINGEN!

Houd u strikt aan de parameters van tijd, vermogen en type accessoire voor gebruik. Gevaar voor schade en/of letsel!

IMPORTANT: follow the instructions to adjust the speed according to the accessories

IMPORTANTE: siga las instrucciones para ajustar la velocidad según los accesorios.



IMPORTANT: suivez les instructions pour régler la vitesse en fonction aux accessoires

ВАЖНО: следуйте инструкциям для регулировки скорости в соответствии с к аксессуарам



WICHTIG: Befolgen Sie die Anweisungen, um die Geschwindigkeit entsprechend anzupassen zum Zubehör

BELANGRIJK: volg de instructies om de snelheid aan te passen naar de accessoires

IMPOSTAZIONE DELLA VELOCITÀ

Accessori	Immagine	Regolazione della velocità	Tempo max	Capacità
Gancio per impasto		1, 4	1 min. a velocità 1 1 min. a velocità 4	700 g di farina e 350 ml di acqua (Temperatura 40+/-5 °C.)
Battitore piatto		4-5	10 min.	
Frusta		6	10 min.	

SETTING SPEED

Accessories	Picture	Speed setting	Maximum usage time	Capacity
Kneading Hook		1, 4	1 min at speed 1, 1 min at speed 4	700 g flour and 350ml water (Temperature 40+/-5 °C.)
Flat beater		4-5	10 min.	
Whisk		6	10 min.	

COMPONENTI

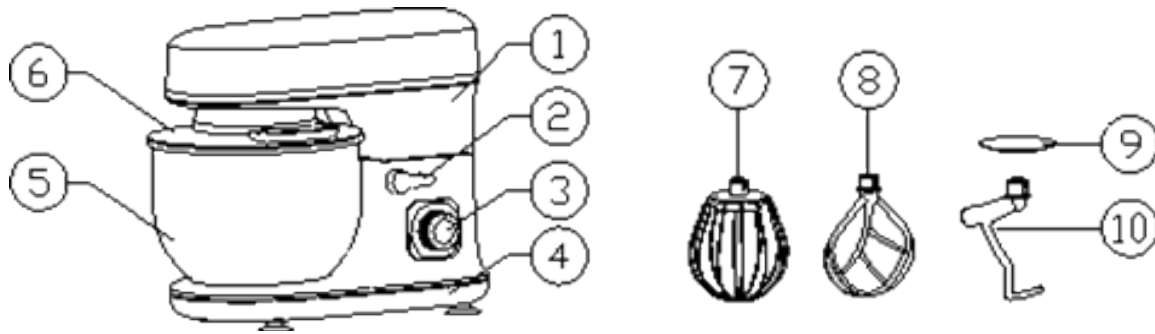

1. Braccio orientabile
2. Pulsante di rilascio
3. Manopola di controllo della velocità
4. Residenza principale
5. Ciotola per impasto

6. Coperchio
7. Frusta
8. Frusta piatta
9. Coperchio paraaschizzi
10. Gancio per impasto

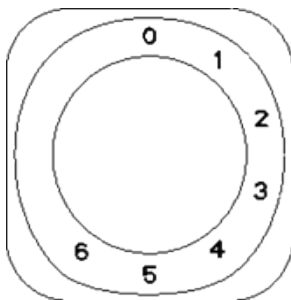

PANNELLO DI CONTROLLO



0 - Arresto
 Impostazione 1-6 - Velocità di funzionamento

Impostazione 1 - Minimo
 Impostazione 6 - Massimo

IMPOSTAZIONE DELLA VELOCITÀ

Accessori	Immagine	Regolazione della velocità	Tempo	Capacità
Gancio per impasto		1,4	1 min. a velocità 1 4 min. a velocità 4*	700 g di farina e 350 ml di acqua (Temperatura 40+/-5 °C.)
Battitore piatto		4-5	max. 10 min.	
Frusta		6	max. 10 min.	

POSIZIONI DI FUNZIONAMENTO

Attenzione!

Mettere in funzione l'apparecchio solo se l'accessorio/strumento è correttamente collegato

Articolo	Posizione	Accessorio		
1				
2		Impostare il gancio per impastare, il gancio per mescolare e la frusta secondo le proprie esigenze		

Pericolo di lesioni in caso di contatto con gli utensili rotanti!

Mentre l'apparecchio è in funzione, tenere le dita lontane dalla ciotola. Sostituire gli accessori solo quando l'apparecchio è fermo e scollegato. Tenere presente che il motore continua brevemente a funzionare dopo lo spegnimento dell'unità.

COME USARE IL GANCIO PER L'IMPASTO, IL BATTITORE PIATTO E LA FRUSTA

	Ruotare il pulsante di rilascio del braccio (2) in senso orario. Allo stesso tempo sollevare il braccio orientabile (1) con la mano finché non si blocca in posizione con uno scatto. Il braccio orientabile si inclina verso l'alto.
	Montare il coperchio della ciotola (6) sul braccio orientabile (1) e ruotarlo leggermente in senso orario finché non si blocca saldamente in posizione.
	<ol style="list-style-type: none"> 1. Inserire gli alimenti nella ciotola di miscelazione (5). 2. Montare la ciotola di miscelazione nella rientranza dell'alloggiamento principale (4). 3. Ruotare leggermente la ciotola in senso orario, finché non si blocca in posizione.

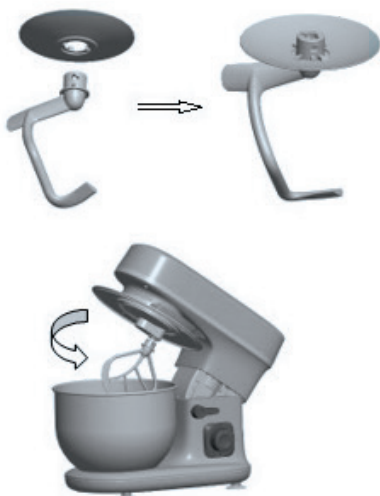

1. Montare il paraspruzzi (9) sul gancio per impastare (10) come illustrato nell'immagine. Ruotare e fissare il gancio. Il paraspruzzi (9) impedisce all'impasto di salire fino alla parte superiore del gancio.
2. Montare l'accessorio necessario (10 con 9, 7 o 8) sull'albero motore sul lato inferiore del braccio orientabile (1).
3. A. Il gancio per impastare (10) è usato per impasti pesanti, carne macinata o altre attività di impasto impegnative.
B. La frusta piatta (8) è utilizzata per impasti più leggeri.
C. La frusta (7) è utilizzata per montare panna, albumi d'uovo, ecc.
4. Ruotare l'accessorio in modo che i perni sul mandrino siano allineati al sul bordo superiore dell'accessorio. Premere l'accessorio contro il braccio orientabile e ruotarlo contemporaneamente in senso antiorario finché i perni si innestano e l'accessorio si blocca saldamente in posizione. L'accessorio non deve essere allentato, né deve essere possibile staccarlo.



1. Abbassare il braccio orientabile in modo che si blocchi in posizione con un clic. Il coperchio (6) deve aderire saldamente alla ciotola di miscelazione (5), altrimenti significa che è montato in modo errato. L'apparecchio è ora pronto per l'uso.
2. Collegare il cavo di alimentazione alla presa di corrente principale, accendere l'interruttore
3. Selezionare la velocità desiderata utilizzando velocità, tempo e capacità consigliati, come mostrato nella tabella precedente.
4. Se è necessario mescolare all'interno della ciotola, attendere fino a quando l'accessorio non si è fermato completamente. Utilizzare la spatola, non usare mai le dita.

	<ol style="list-style-type: none"> 1. Spegner l'apparecchio ruotando la manopola di controllo della velocità (3) al termine della miscelazione. Spegner l'apparecchio prima di sostituire gli accessori, di smontare l'apparecchio o quando non in uso. 2. Ruotare il pulsante di rilascio del braccio orientabile (2) in senso orario. Allo stesso tempo sollevare il braccio orientabile con la mano finché non si blocca in posizione con uno scatto. Il braccio orientabile (2) si inclina verso l'alto.
	<ol style="list-style-type: none"> 1. Scollegare l'accessorio ruotandolo in senso orario. 2. Staccare in senso antiorario la ciotola contenente gli alimenti elaborati.

IMPORTANTE!

La temperatura dell'acqua aggiunta all'impasto dovrebbe essere compresa tra 40+/-5 °C.

PRESTARE PARTICOLARE ATTENZIONE NEL CASO IN CUI SI VERSINO ALIMENTI PARTICOLARMENTE CALDI DURANTE L'USO; PERICOLO DI LESIONI IN CASO DI ESPULSIONE DI MATERIALE CALDO DOVUTO ALLA LAVORAZIONE

CAPACITÀ DELLA CIOTOLA

5000 ml

***ATTENZIONE! Non impastare ininterrottamente od esclusivamente a velocità 1 o 2 per evitare danni al prodotto. Rispettare scrupolosamente i tempi massimi d'uso.**

IL MANCATO RISPETTO DI TEMPI E QUANTITA' DI INGREDIENTI DA PARTE DELL'UTILIZZATORE FA DECADERE LA GARANZIA LEGALE DEL PRODOTTO.

PULIZIA

Per la pulizia dell'apparecchio prestare attenzione ai seguenti punti.

- Rimuovere la spina dalla presa di corrente e lasciare raffreddare l'apparecchio prima di pulirlo
- Non immergere l'unità motore dell'apparecchio in acqua
- Assicurarsi che non entri acqua nell'apparecchio
- Pulire l'unità motore strofinandola con un panno umido

Se l'apparecchio è molto sporco usare una piccola quantità di detersivo

- Per la pulizia dell'apparecchio non utilizzare panni abrasivi spugnette di metallo solventi o detersivi potenti in quanto potrebbero danneggiare le superfici esterne dell'apparecchio

• PULIZIA ACCESSORI: CIOTOLA E FRUSTA A FILO POSSONO ESSERE LAVATE IN LAVASTOVIGLIE. GANCIO PER IMPASTI E FRUSTA PIATTA DEVONO ESSERE LAVATE RIGOROSAMENTE A MANO CON UN DETERGENTE DELICATO

- Prestare attenzione a non toccare le parti taglienti durante l'uso e la pulizia
- **IMPORTANTE!** Prima di riutilizzare l'apparecchio dopo la pulizia lasciarlo asciugare completamente. Non utilizzare l'apparecchio all'aperto.

CONDIZIONI DI GARANZIA

La presente garanzia si intende aggiuntiva e non sostitutiva di ogni altro diritto di cui gode il consumatore, intendendo, per consumatore, esclusivamente colui che utilizza il bene per scopi estranei all'attività imprenditoriale o professionale eventualmente svolta, e, pertanto, per uso domestico/privato. Inoltre non pregiudica in alcun modo i diritti del consumatore stabiliti dal Dlgs 206/05. Questo certificato non deve essere spedito per convalida va conservato assieme alla ricevuta fiscale o altro documento reso fiscalmente obbligatorio.

1. La Galileo Spa. garantisce l'apparecchio per un periodo di 2 anni dalla data di acquisto (12 mesi se acquistato con fattura e non con scontrino fiscale).

2. La garanzia è valida esclusivamente sul territorio italiano compresa la Repubblica di San Marino e la Città del Vaticano e deve essere comprovata da scontrino fiscale o fattura, che riporti il nominativo del Punto Vendita, la data di acquisto dell'apparecchio nonché gli estremi identificativi dello stesso (tipo, modello).

3. Per garanzia, s'intende la sostituzione o riparazione gratuita delle parti componenti l'apparecchio che sono risultate difettose all'origine per vizi di fabbricazione.

4. L'utente decade dai diritti di garanzia se non denuncia il difetto di conformità entro due mesi dalla scoperta dello stesso.

5. Entro i primi 6 mesi di vita del prodotto si ritiene il difetto esistente all'origine, successivamente deve esserne provata l'esistenza.

6. La riparazione o sostituzione dei componenti o dell'apparecchio stesso, non estendono la durata della garanzia.

7. Manopole, lampade, parti in vetro e in plastica, tubazioni e accessori così come tutte le parti asportabili e tutte le parti estetiche non sono coperte da garanzia, eventuali difetti estetici vanno riscontrati e denunciati con immediatezza dopo l'acquisto.

8. Tutti i materiali soggetti ad usura (guarnizioni in gomma/plastica, cinghie etc) non sono coperti da garanzia a meno che venga dimostrata la difettosità risalente a vizio di fabbricazione delle stesse.

9. La Galileo Spa. declina ogni responsabilità per eventuali danni che possano derivare, direttamente o indirettamente a persone e cose, come conseguenza del mancato rispetto delle istruzioni tutte, incluse nell'apposito Manuale per l'uso dell'apparecchio allegato a ciascuno apparecchio, da parte dell'utente ed in particolar modo per quanto

concerne le avvertenze relative alla installazione, all'uso e manutenzione dell'apparecchio stesso.

10. La garanzia non diventa operante nei seguenti casi:

A. Danni dovuti al trasporto o alla movimentazione delle merci.

B. Interventi errati di installazione e montaggio, così come l'errata connessione o errata erogazione dalle reti di alimentazione elettrica, mancanza di allacciamento alla presa di terra, e tutte le eventuali regolazioni errate.

C. Installazione errata, imperfetta o incompleta per incapacità d'uso da parte dell'Utente o dell'installatore, se mancano gli spazi per operare intorno ai prodotti, se non vengono rispettate le indicazioni di conservazione e utilizzo degli stessi previste nei manuali, per eccessiva o scarsa temperatura degli ambienti.

D. Interventi nei quali non è stato riscontrato il difetto lamentato, o per generici problemi di funzionamento causati da errata impressione del cliente (es problemi di rumorosità, di raffreddamento, di riscaldamento, ecc.).

E. Danni causati da agenti atmosferici (fulmini, terremoti, incendi, alluvioni, ecc.)

F. Riparazioni, modifiche o manomissioni effettuate da personale non idoneo. Per guasti dovuti a mancanza di regolare manutenzione (pulizia batterie condensanti, fori di drenaggio acqua di condensa, filtri scarico ed entrata acqua, eliminazione corpi estranei, calcare ecc.).

G. Mancanza dei documenti fiscali o se gli stessi risultano contraffatti o non inerenti al prodotto stesso.

H. L'uso improprio dell'apparecchio, non di tipo domestico o diverso da quanto stabilito dal produttore.

Per tutte le circostanze esterne che non siano riconducibili a difetti di fabbricazione

**Galileo S.p.A. - C.F/ P.I. 08442821008, Capitale Sociale 500.000
I.V., Rea RM – 1094899 -
Strada Galli n. 27, 00019 Villa Adriana, Tivoli, Roma**

ONLY FOR HOME USE

ATTENTION! READ THE INSTRUCTIONS GIVEN IN THIS HANDBOOK VERY CAREFULLY.

IT SHOULD BE PUT ASIDE FOR FURTHER CONSULTATION DURING THE ENTIRE LIFE-CYCLE OF THE PRODUCT SINCE IT GIVES IMPORTANT INDICATIONS ON THE PRODUCT'S FUNCTIONS AND SAFETY DURING INSTALLATION, USE AND MAINTENANCE.

GALILEO SPA - STRADA GALLI N. 27 - 00019 VILLA ADRIANA (RM) - MADE OUTSIDE THE EU

GENERAL SAFETY INSTRUCTIONS

DANGER FOR CHILDREN

- A POWER DEVICE IS NOT A TOY. AFTER USE, STORE IT OUT OF REACH OF CHILDREN. KEEP PACKING MATERIAL (PLASTIC BAGS, CARTON, ETC.) OUT OF REACH OF CHILDREN.
- THIS APPLIANCE CAN BE USED BY CHILDREN AGED FROM 8 YEARS AND ABOVE AND PERSONS WITH REDUCED PHYSICAL, SENSORY OR MENTAL CAPABILITIES OR LACK OF EXPERIENCE AND KNOWLEDGE IF THEY HAVE BEEN GIVEN SUPERVISION OF A RESPONSIBLE ADULT OR INSTRUCTION CONCERNING USE OF THE APPLIANCE IN A SAFE WAY AND UNDERSTAND THE HAZARDS INVOLVED. CHILDREN SHALL NOT PLAY WITH THE APPLIANCE. CLEANING AND USER MAINTENANCE SHALL NOT BE MADE BY CHILDREN UNLESS THEY ARE OLDER THAN 8 AND SUPERVISED BY A RESPONSIBLE ADULT. KEEP THE APPLIANCE AND ITS CORD OUT OF REACH OF CHILDREN LESS THAN 8 YEARS.
- CHILDREN SHOULD BE SUPERVISED TO MAKE SURE THEY DO NOT PLAY WITH THE APPLIANCE.

RISK OF INJURY!

- PAY UTMOST ATTENTION IN CASE THE APPLIANCE IS USED IN THE PRESENCE OF CHILDREN.
- NEVER LEAVE THE APPLIANCE UNATTENDED AND CONSTANTLY CHECK IT WHILE IT IS IN FUNCTION.
- TO AVOID INJURIES KEEP CLOTHES AND OBJECTS AWAY FROM THE DEVICE.
- BEFORE REPLACING ACCESSORIES SWITCH OFF AND UNPLUG THE APPLIANCE! DO NOT PLUG IT TO THE POWER SOCKET WITHOUT HAVING FIRST INSTALLED ALL REQUIRED ACCESSORIES.
- NEVER TOUCH THE MOVING PARTS OF THE APPLIANCE AND ALWAYS WAIT FOR THE APPLIANCE TO STOP COMPLETELY.
- DISCONNECT THE PLUG FROM THE OUTLET WHEN THE APPLIANCE IS NO LONGER IN USE.
- DO NOT CLEAN THE APPLIANCE WHILE IT IS IN FUNCTION.
- THE CLEANING PROCEDURES MUST NOT BE CARRIED OUT BY UNSUPERVISED CHILDREN.

RISK OF ELECTRICAL SHOCK!

- THIS APPLIANCE IS DESIGNED TO OPERATE ONLY WITH ALTERNATING CURRENT. BEFORE OPERATING, MAKE SURE THAT THE VOLTAGE CORRESPONDS TO THE ONE INDICATED ON THE DATA PLATE.
- ONLY CONNECT THE APPLIANCE TO THE POWER OUTLETS WITH A MINIMUM CAPACITY OF 10 AMPERES.

- DO NOT PULL THE POWER CORD OR THE APPLIANCE ITSELF TO REMOVE THE PLUG FROM THE WALL SOCKET.
- FULLY UNWIND THE POWER CORD BEFORE OPERATING THE APPLIANCE.
- NEVER LET THE POWER CORD RUN THROUGH SHARP EDGES; AVOID CRUSHING IT.
- DO NOT LEAVE THE APPLIANCE EXPOSED TO ATMOSPHERIC AGENTS (RAIN, FROST, SUN, ETC.).
- NEVER USE THE APPLIANCE:
 - WITH WET OR MOIST HANDS;
 - IF IT HAS FALLEN AND HAS OBVIOUS RUPTURES OR MALFUNCTIONS;
 - IF THE PLUG OR POWER CORD IS DEFECTIVE;
 - IN HUMID OR GAS SATURATED ENVIRONMENTS.
- DO NOT COVER THE APPLIANCE WITH TOWELS, CLOTHING, ETC.
- PLACE THE APPLIANCE ONLY ON HORIZONTAL AND STABLE SURFACES, AWAY FROM SHOWERS, BATHTUB, SINKS, ETC.
- IF THE APPLIANCE IS WET OR GETS IN CONTACT WITH WATER, DO NOT USE IT AND HAVE IT CHECKED BY A SPECIALISED LABORATORY.
- ALWAYS REMOVE THE MAINS PLUG FROM THE POWER SUPPLY IMMEDIATELY AFTER USE AND BEFORE PERFORMING ANY CLEANING OR MAINTENANCE WORK.
- REPAIRS SHOULD ONLY BE CARRIED OUT BY A QUALIFIED TECHNICIAN.
- REPAIRING THE APPLIANCE BY YOURSELF CAN BE EXTREMELY DANGEROUS.

- AN APPLIANCE THAT IS NOT WORKING ANYMORE, MUST BE RENDERED UNUSABLE BY CUTTING THE POWER CORD BEFORE THROWING IT.
- CLEAN THE APPLIANCE USING A DAMP CLOTH. DO NOT USE SOLVENTS OR ABRASIVE DETERGENTS.
- THE APPLIANCE IS DESIGNED FOR A DOMESTIC USE.
- DON'T USE THIS DEVICE NEAR ANY SOURCE OF WATER.
- PAY PARTICULAR ATTENTION TO YOUR HANDS WHEN ASSAMBLING THE VARIOUS ACCESSORIES AND THE BOWL.
- DO NOT USE OTHER ACCESSORIES EXCEPT THOSE SUPPLIED.

PARTS

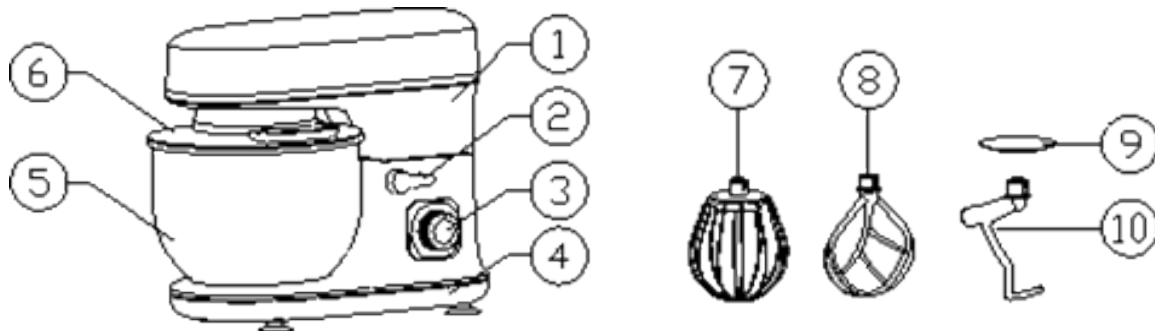

1. Swivel arm
2. Release button
3. Speed control knob
4. Main house
5. Mixing bowl
6. Lid
7. Wire whisk
8. Flat beater
9. Splashguard
10. Kneading hook

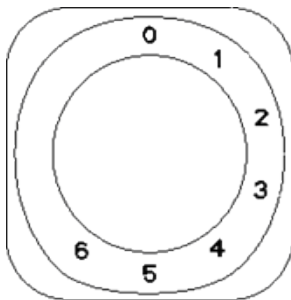

CONTROL PANEL



0-Stop
Setting 1-6-Operating speed

Setting 1-Minimum
Setting 6 -Maximum





SETTING SPEED

Accessories	Picture	Speed setting	Time	Capacity
Kneading Hook		1,4	1 min. at speed 1, 4 min. at speed 4*	700 g flour and 350 ml water (Temperature 40+/-5 °C.)
Flat beater		4-5	max. 10 min.	
Wire whisk		6	max. 10 min.	

OPERATING POSITIONS

Warning!



Operate the appliance only if the accessory / tool is attached in compliance with this table and it is in the proper operating position.

Item	Position	Accessory		
1				
2		Set up Kneading hook, Flat beater, Wire whisk, according to your desire		

Risk of injury with the rotating tools!

While the appliance is operating, keep fingers away from the mixing bowl. Change the accessories only when the appliance is at a standstill and has been unplugged. Please notice that after turning off the device, the engine keeps working for a little while.

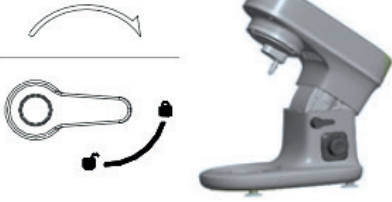
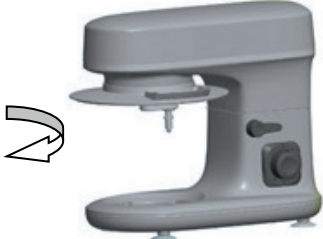
HOW TO USE KNEADING HOOK, FLAT BEATER, WIRE WHISK

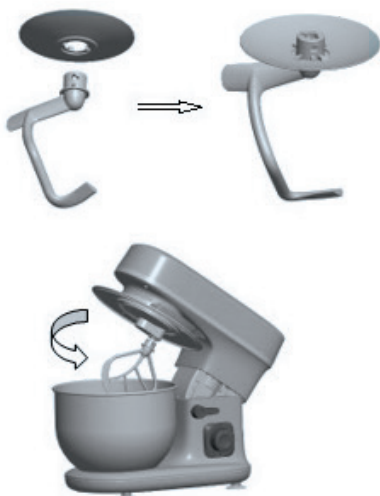

	Turn the arm release button (2) clockwise and, at the same time, lift the swivel arm (1) with your hand in order to lock it into place with a click. The swivel arm tilts up.
	Mount the lid of the bowl (6) on the swivel arm (1) and turn it slightly clockwise, until it locks into the proper position securely.
	<ol style="list-style-type: none"> 1. Place the food in the mixing bowl (5). 2. Mount the mixing bowl in the recess on the main house (4). 3. Turn the mixing bowl slightly clockwise, until it locks into position.



1. Put the splashguard (9) onto the kneading hook (10) as shown in the picture. Turn and fix the hook. The splashguard (9) can prevent the dough from reaching the top of the hook.
2. Mount the required accessory (10 with 9, 7 or 8) onto the motor spindle on the underside of the swivel arm (1).
3. A. The kneading hook (10) is used for heavy dough, such as minced meat or other demanding kneading jobs.
B. The flat beater (8) is used to mix lighter types of dough.
C. The wire whisk (7) is used for whisking cream, egg whites, etc.
4. Turn the accessory, so the pins on the spindle are aligned with the depressions on the accessory top edge. Press the accessory against the swivel arm while turning it anti-clockwise until the pins engage properly and the accessory locks into its position securely. The accessory must not be loose nor should you be able to pull out it easily.



1. Lower the swivel arm so that it locks into place with a click. The lid (6) must fit tightly with the mixing bowl (5), otherwise it means that it has been mounted incorrectly. Now the appliance is ready for use.
2. Plug the power cord into the main power outlet, then turn on the switch.
3. Select the speed you want using recommended speeds, time and capacity as shown in the table above.
4. If you need to mix inside the mixing bowl, wait until the accessory has stopped completely. Use the spatula and never your fingers.

	<ol style="list-style-type: none"> 1. Turn off the appliance by switching the Speed control knob (3) at the end of mixing. Turn off the appliance and unplug it before changing the accessories, or before taking the appliance apart or when not in use. 2. Turn the swivel arm release button (2) clockwise while lifting the swivel arm with your hand so that it locks into place with a click. The swivel arm (2) tilts up.
	<ol style="list-style-type: none"> 1. Detach the accessory by turning it clockwise. 2. Remove the mixing bowl containing food with an anti-clockwise movement.

IMPORTANT!

The temperature of water which will be added into dough at 40+/-5 °C degree when preparing for dough is on progress.

PAY SPECIAL ATTENTION WHEN POURING PARTICULARLY HOT FOOD WHEN USING THE APPLIANCE; DANGER OF INJURY IN CASE OF SPLASHING OUT OF HOT MATERIAL WHILE PROCESSING IT.

***WARNING! TO AVOID ANY DAMAGE OR MALFUNCTIONING, DO NOT MIX CONTINUOUSLY THE DOUGH USING SPEED 1 OR 2;**

PLEASE ZEALOUSLY ATTAIN TO THE MAXIMUM TIME/SPEED TABLE. WARRANTY WILL BE VOID IN CASE OF USER MISCONDUCT, IMPROPER USE, OUT-OF PARAMETERS USE.

CAPABILITY OF THE BOWL

5000 ml

CLEANING

When cleaning the appliance, please follow these instructions:

- Remove the plug from the socket and let the appliance to cool down before cleaning it.
- Do not immerse engine unit in water.
- Make sure that no water enters the appliance.
- Clean the motor unit by wiping it with a damp cloth. If the appliance is very dirty, use a small amount of detergent.
- Do not use abrasive cloths, metal sponges, solvents or harsh detergents to clean the appliance as they could damage the external surfaces of the appliance.
- **CLEANING ACCESSORIES: BOWL AND FLUSH WIRE WHIP ARE DISHWASHER SAFE. THE DOUGH HOOK AND FLAT BEATER MUST BE STRICTLY WASHED BY HAND WITH A MILD DETERGENT.**
- Be careful not to touch the sharp parts when using and cleaning them.
- **IMPORTANT!** Before reusing the device after cleaning, let it to completely dry.
- Do not use the unit outdoors.